

CHAMBERLAIN™

LiftMaster™  
PROFESSIONAL

# Buismotoren Productcatalogus



deltadoors

innovatief in buismotoren



# Buismotoren met mechanische eindschakelaars CRX-Series



## Technologie om mee te concurreren

Buismotoren uit de CRX serie zijn een goede keus. Met een uitstekende prijs – kwaliteits verhouding en voor bijna alle standaard situaties te gebruiken, heeft Liftmaster™ met dit gamma de goede weg gekozen.

## Kwaliteit en prestatie

Iedere motor wordt volgens DIN ISO 9000-standaard gecontroleerd en is voor langdurig gebruik geconstrueerd.

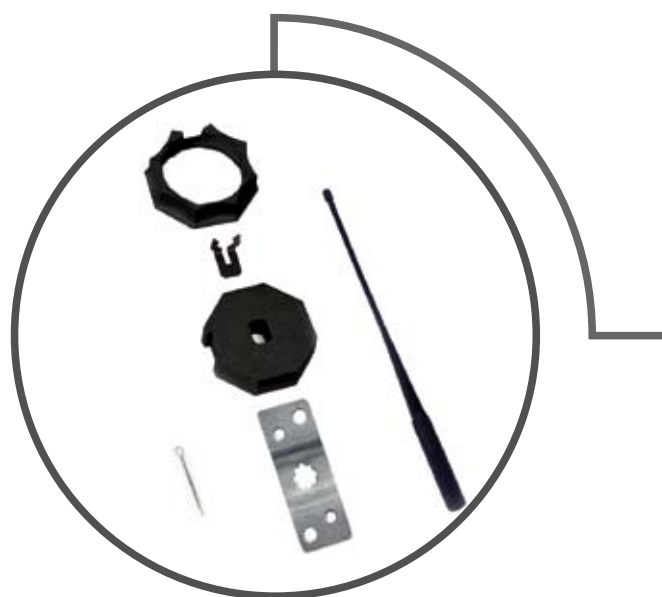

# Voor de vakman

## Kortere installatietijd en daardoor lagere kosten

Door voorgeïnstalleerde adapter en muurconsole spaart U tijd en geld.

## Mechanische eindschakelaar

De gewenste eindpunten kunt U met het standaard accessoir voor buismotoren iedere tijd makkelijk veranderen.

## Productprogramma en verpakking inhoud

De 6-er, 4-er of 2-er packs zijn praktisch en plaats sparend.

## Productprogramma & technische gegevens

	Diameter	Koppel	Toeren-tal	Ingang-spanning	Frequentie	Stroom	Ver-mogen	Max. looptijd	Eindschake-laarcapaciteit	Aantal per doos	incl. as-adapter achtkant
	mm	Nm	rpm	V	Hz	A	W	min.	U	stuk	mm
<b>CRX101</b>	35	10	17	230	50	0,53	121	4	39	6	40
<b>CRX151</b>	45	15	15	230	50	0,60	133	4	25	6	60
<b>CRX251</b>	45	25	15	230	50	0,89	191	4	25	6	60
<b>CRX401</b>	45	40	15	230	50	0,77	170	4	25	4	60
<b>CRX501</b>	45	50	12	230	50	0,89	191	4	25	4	60
<b>CRX800</b>	59	80	15	230	50	1,34	298	4	21	2	-
<b>CRX1000</b>	59	100	12	230	50	1,36	305	4	21	2	-
<b>Buismotoren "snellopend" voor screens</b>											
<b>CRX0628</b>	35	6	28	230	50	0,53	121	4	39	6	40
<b>CRX1026</b>	45	10	26	230	50	0,64	145	4	25	6	60



## Doos inhoud

- Buismotor met voorgeïnstalleerde steek as
- Standaard adapter voor 8-kant buis (35mm en 45mm motoren)
- Standaard muurconsole
- Meenemer
- Splitpen
- Instelstift
- Gebruiksaanwijzing

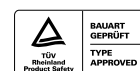

**2 Jaar Garantie**

EN60335-2-103 monteren

# Buismotoren met mechanische eindschakelaars

## CRX-serie, met ontvanger

### Maximale comfort

De CRX-serie met ontvanger van LiftMaster™ geeft U een maximum aan comfort

### Tijd en kostensparend

Door de ingebouwde ontvanger hoeft u geen lastige kabels meer te leggen. Hierdoor spaart u tijd en tijd is geld.



### Productprogramma & technische gegevens

	Diameter	Koppel	Toerental	Ingangsspanning	Frequentie	Stroom	Vermogen	Max. looptijd	Eindschakelaar capaciteit	Aantal per doos	incl. as-adapter achtkant
	mm	Nm	rpm	V	Hz	A	W	min.	U	stuk	mm
<b>CRX101F</b>	35	10	17	230	50	0,53	121	4	39	1	40
<b>CRX151F</b>	45	15	15	230	50	0,60	133	4	25	1	60
<b>CRX251F</b>	45	25	15	230	50	0,89	191	4	25	1	60
<b>CRX401F</b>	45	40	15	230	50	0,77	170	4	25	1	60
<b>Buismotor "snelloper" voor screens</b>											
<b>CRX0628F</b>	35	6	28	230	50	0,53	121	4	39	1	40
<b>CRX1026F</b>	45	10	26	230	50	0,64	145	4	25	1	60



### Doos inhoud

- Buismotor met voorgemonteerde steek as
- 1 kanaal afstandsbediening met wand houder
- Standaard adaptors voor 8 kant buis (35mm en 45mm motoren)
- Standaard muurconsole
- Meenemer
- Splitpen
- Instelstift
- Gebruiksaanwijzing

2 Jaar Garantie



EN60335-2-103 monteren

# Buismotoren met mechanische eindschakelaars en nothandslinger functie CRXN-Series

## Productprogramma & technische gegevens

	Diameter	Koppel	Diameter	Ingangsspanning	Diameter	Stroom	Diameter	Max. looptijd	Diameter	Aantal per doos	Incl. asadapter achtkant/ rond
	mm	Nm	mm	V	mm	A	mm	min.	mm	stuk	mm
<b>CRXN500</b>	45	50	45	230	45	0,89	45	4	45	2	A60
<b>CRXN800</b>	59	80	59	230	59	1,34	59	4	59	2	-
<b>CRXN1000</b>	59	100	59	230	59	1,36	59	4	59	2	-
<b>CRXN1800</b>	92	180	92	230	92	2,80	92	4	92	1	R97
<b>CRXN3000</b>	92	300	92	230	92	3,54	92	4	92	1	R97

Alle buismotoren met noodhandslinger hebben een overbrenging van 30:1 dwz. er zijn 30 omdraaiingen van de slinger nodig voor één omdraaiing van de buis.

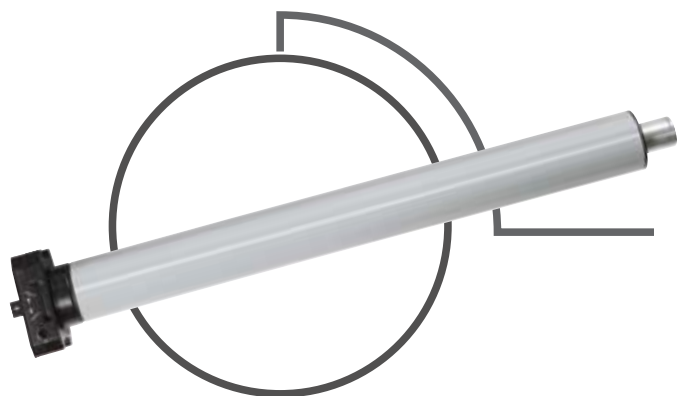

### Doos inhoud

- Buismotor met noodhandslingerfunctie en voormonteerde as
- Standaard adapters for 8 kant buis 60mm (CRXN500)
- Standaard muurconsole
- Meenemer
- Splitpen
- Instelstift
- Gebruiksaanwijzing

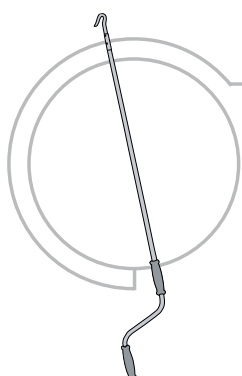

### Noodhandslinger

- TOCE      lengte: 140cm, met knikarm, materiaal: staal
- TOCE2      lengte: 130cm, materiaal: staal

### Oogadaptor

- NHKZB5      lengte: 15cm, materiaal: staal
- NHKZB3      lengte: 51cm, materiaal: staal

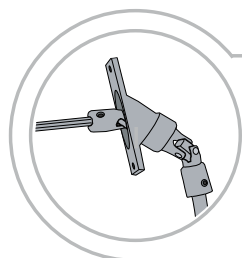
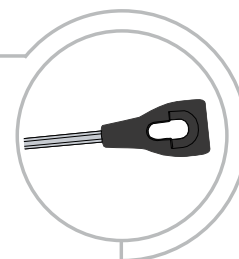

### Noodhandslingeradaptor voor rolluikkasten

- NHKZB6      lengte: 65cm, materiaal: staal



**2 Jaar Garantie**

EN60335-2-103 monteren



## Asadapters

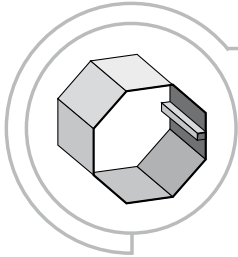

### Asadapters Achtkant

- 041ADA840 Buis  $\varnothing$  40mm, voor 35mm motoren
- TAO50E Buis  $\varnothing$  50mm, voor 35mm motoren
- TAO5045E Buis  $\varnothing$  50mm, voor 45mm motoren
- 041ADA860 Buis  $\varnothing$  60mm, voor 45mm motoren
- TAO70E Buis  $\varnothing$  70mm, voor 45mm motoren
- TAO7059E Buis  $\varnothing$  70mm, voor 59mm motoren
- TAO12559E Buis  $\varnothing$  125mm, voor 59mm motoren, staalversterkte adaptor

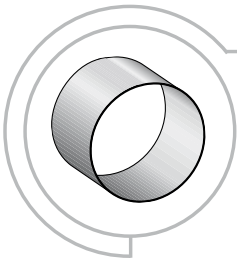

### Asadapters rond

- TAR40E Buis  $\varnothing$  40mm, voor 35mm motoren
- TAR50E Buis  $\varnothing$  50mm, voor 35mm motoren
- TAR85E Buis  $\varnothing$  85mm, voor 45mm motoren
- TAR102R Buis  $\varnothing$  102mm, voor 59mm motoren

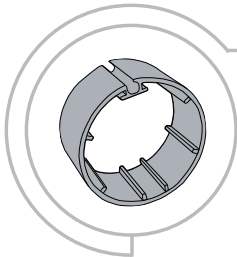

### Asadapters rond Acmeda

- TARAC44E Buis  $\varnothing$  44mm, voor 35mm motoren

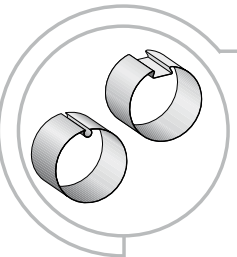

### Asadapters Markiezen (Rond/vlak gleuf)

- TAA62E Buis  $\varnothing$  62mm, voor 45mm motoren (alleen vlak gleuf)
- TAA63E Buis  $\varnothing$  63mm, voor 45mm motoren
- TAA70E Buis  $\varnothing$  70mm, voor 45mm motoren
- TAA78E Buis  $\varnothing$  78mm, voor 45mm motoren
- TAA7859E Buis  $\varnothing$  78mm, voor 59mm motoren (alleen rond gleuf)

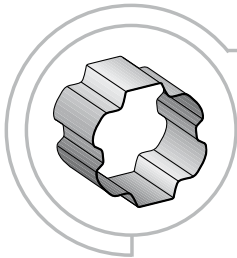

### Asadapters "ZF-Buis"

- TAZ54E Buis  $\varnothing$  54mm, voor 45mm motoren
- TAZ64E Buis  $\varnothing$  64mm, voor 45mm motoren

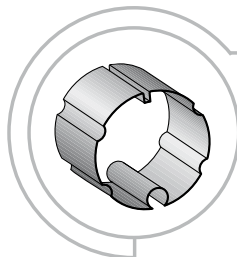

### Asadapters "Forjas-Buis"

- TAF70E Buis  $\varnothing$  70mm, voor 45mm motoren



## Asadapters

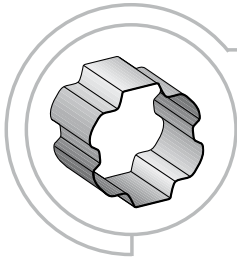

### Asadapter profi buis

- TAP65E Buis  $\varnothing$  65mm, voor 45mm motoren



### Adapterring

- TAZW35E de tussenring is voor 35mm motoren in combinatie met adapters met een binnenmaat van  $\varnothing$  45mm



## Muurconsoles

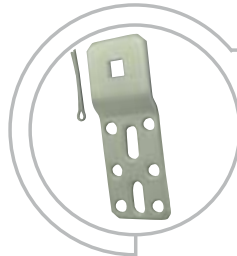

### Vierkant bevestiging

- BMB2 geschikt voor 35mm en 45mm motoren

### Universele motorbeugel met afrol functie

- BMBU-D geschikt voor 35mm en 45mm motoren

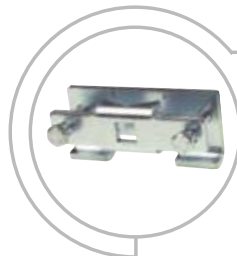

### Bevestiging

- BMBNL-D geschikt voor 35mm en 45mm motoren

### klik-motorbeugel voor voorzetrolluiken

- BMBSL1-D geschikt voor 35mm motoren



### motorbeugel voor screens

- BMBSC-D geschikt voor 35mm en 45mm motoren, max. 15Nm

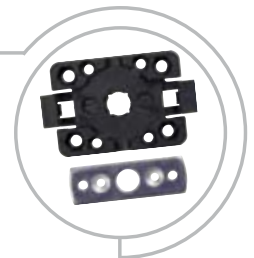



## Accessoires



### Programmeerbare schakelklok TCT3E

- Passend voor alle buismotoren zonder ontvanger
- Programmering en ongecompliceerde verandering van de geprogrammeerde tijden door een eenvoudig menu
- De tijden voor het openen en sluiten, kunt U op deze manier voor de dagen, weken of uw vakantie programmeren
- Automatisch of handbediening
- Compatible met LiftMaster™ lichtsensor TCLS4E



### Lichtsensor TCLS4E

- Opent en sluit uw rolluik afhankelijk van de intensiteit van de zonnestralen
- Wordt direct op het raam gemonteerd
- Compatible with LiftMaster™ Programmable timer TCT3E



### Standaard drukschakelaar CRS2

- Passend voor alle buismotoren zonder ontvanger
- Deze drukschakelaar voor inbouwmontage wordt direct met de buismotor verbonden



### Opbouw draaischakelaar DRS1

- Passend voor alle buismotoren zonder ontvanger
- Deze draaischakelaar voor opbouwmontage wordt direct met de buismotor verbonden



### Inbouw draaischakelaar CRS1

- Passend voor alle buismotoren zonder ontvanger
- Deze draaischakelaar voor inbouwmontage wordt direct met de buismotor verbonden

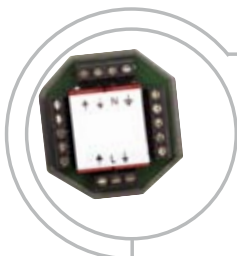

### Scheidingsrelais CRC1

- Voor de aansluiting van meerdere motoren met mechanische eindschakelaars op één schakelklok of wandschakelaar
- 1 relais per aangesloten motor
- Bediening van max 6 motoren over 1 centraal schakelpunt
- Niet noodzakelijk voor motoren met ontvanger
- 230V/50Hz, max. 5A

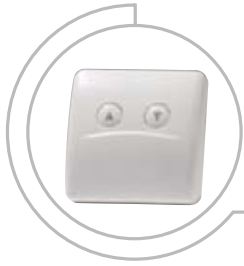

## Radiografische accessoires

Het LiftMaster™ radiografisch assortiment is niet alleen gedacht voor de motoren met integreerde ontvanger maar kan ook gebruikt worden om alle andere LiftMaster™ buismotoren radiografisch te bedienen. Hiervoor heeft u de externe ontvanger CS8001 nodig.



### 1-kanaalshandzender met wandhouder CS4330

- Afstandsbediening met wandhouder
- Frequentie 433MHz
- 3 knops: op, stop, neer
- Voor CRX ontvanger serie
- Geschikt voor retrofitting (externe ontvanger CS8001 noodzakelijk)



### 6-kanaalshandzender met wandhouder CS4336

- Afstandsbediening met wandhouder
- Frequentie 433MHz
- Openen en sluiten van max 6 motoren – één voor één of alle tegelijk
- Voor CRX ontvanger serie
- Geschikt voor retrofitting (externe ontvanger CS8001 noodzakelijk)

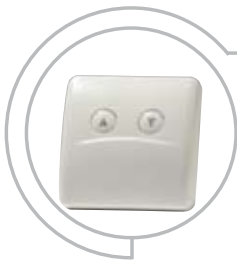

### Radiografische wandschakelaar met automatische functie CS7524

- Automatisch of handbediening
- Twee tijden programeerbaar (omhoog, omlaag)
- Wissel tussen zomer en winter tijd
- Frequentie 433MHz
- Voor CRX ontvanger serie
- Geschikt voor retrofitting (externe ontvanger CS8001 noodzakelijk)



### Wind- en zonnensensor CS8100

- Voor alle CRX buismotoren zonder ontvanger
- Automatisch openen bij voorinstelbare zonintensiteit (5-40klux)
- Automatisch sluiten bij voorinstelbare windsnelheid (5-40km/h)
- Met ingebouwde ontvanger



### Radio ontvanger CS8001

- Voor bijna alle buismotor kasten
- Frequentie 433MHz
- Geschikt voor CRX buismotoren (retrofitting)
- Compatible met alle buismotoren

# Aansluitingen

## Aandrijving

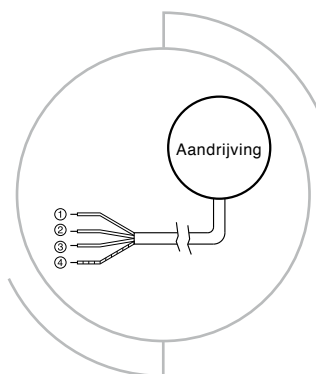

Kleurenschaal voor kabels

①	blauw	middelleider N
②	zwart	fase draairichting 2
③	bruin	fase draairichting 1
④	geel/groen	aardkabel PE, $\perp$

## Wandschakelaar CRS1

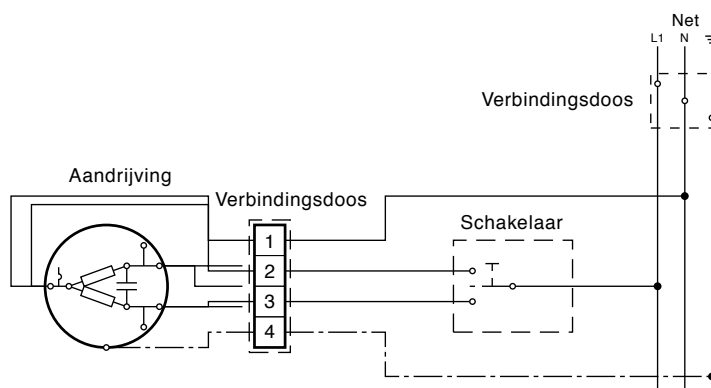

## Programmeerbare Schakelklok TCT3E

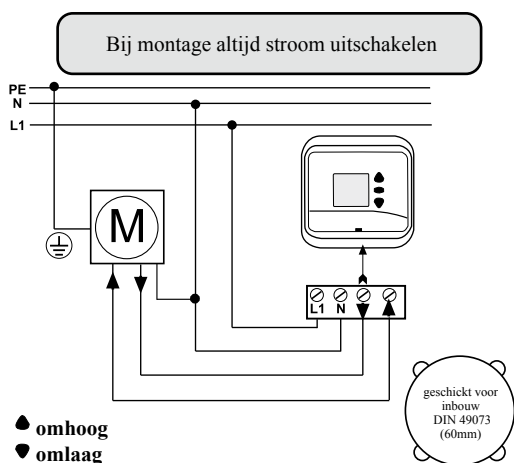

Voorbeeld

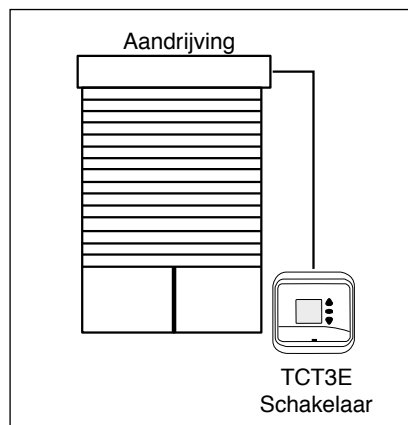

## Montagevoorbeeld Scheidingsrelais CRC1

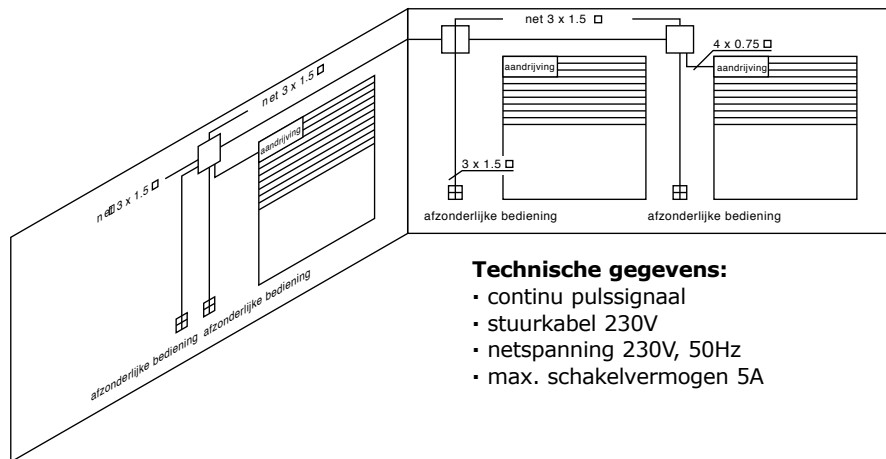

### Technische gegevens:

- continu pulssignaal
- stuurkabel 230V
- netspanning 230V, 50Hz
- max. schakelvermogen 5A

## Aansluitschema Scheidingsrelais CRC1

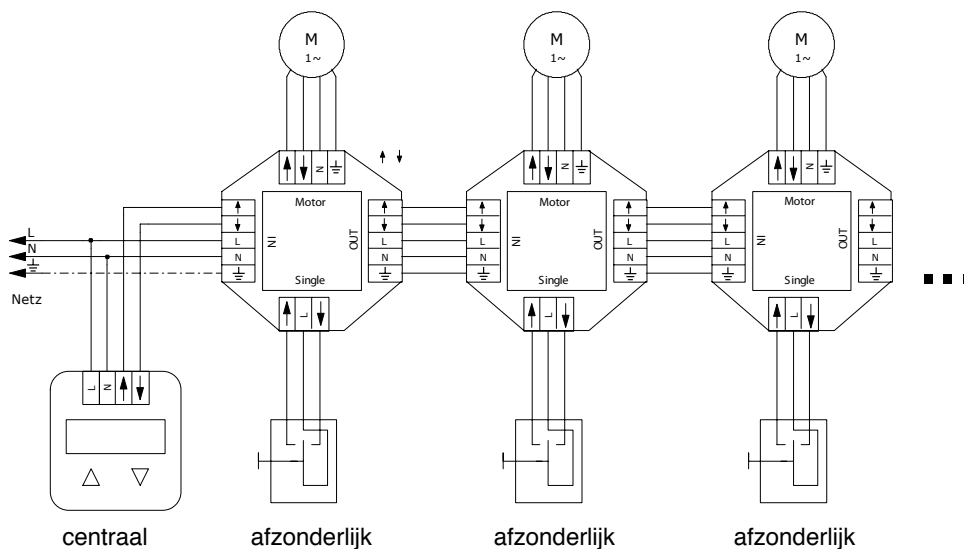

Wanneer alle aandrijvingen op dezelfde stroomkring zijn aangesloten, kunnen de stuur- en verbindingkabels samen als 5-aderige kabel worden aangelegd. Bij aansluiting van meer dan 4 motoren op één toevoerkabel moet een grotere kabeldiameter worden gebruikt.